

UVハイブリッド浄水器 Cube

取り付け・メンテナンスマニュアル

UVハイブリッド浄水器 Cube をお買い上げいただき、誠にありがとうございます。

Cube Style用



5. 緑のヒーター&コンプレッサー・スイッチを入れると、温水や冷水が使えるようになります。

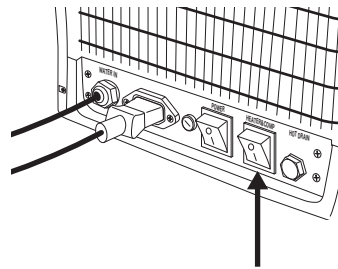

この緑のスイッチを入れます

6. Cubeの外側を、柔らかい非研磨性で抗菌性のあるティッシュや布できれいに拭いてください。

7. もう一度Cubeの浄水の味を確認するとともに、Cubeで適切に冷水や温水が作れていることも確認してください。

3.7 フィルター交換後のタイマー・リセット

Cubeは工場出荷時にフィルターの交換を促すタイマーは12ヶ月にセットされています。Cubeの据え付けが完了して通電がはじまると、タイマーのカウントがはじまり、12ヶ月経過後、フィルター交換アイコンが点灯してフィルターの交換を促します。フィルター交換した後、タイマーをリセットします。

機能	アイコン	操作	アラーム
フィルタータイマー・リセット	温水アイコン(橙色)と冷水アイコン(青色)両方を同時に押す	10秒以上触れ続ける	ピッ

販売元 アルコニックス株式会社
〒100-6112 東京都千代田区永田町2-11-1山王パークタワー12階

製造元 Qingdao Waterlogic Manufacturing Co., Ltd.
No. 10 Jinling Road, Jinling Industrial Zone, Chengyang District,
Qingdao, 266111, Shandong, P.R. CHINA

CU18A0801



F-FWCU1-M-HCA-TT-**-ALJ (**は、製品カラーコードを表す)

安全上のご注意	3~8
1) 取り付け・メンテナンスマニュアルの見かた	
2) 表示の見かた	
3) お守りいただくこと 警告事項	
4) お守りいただくこと 注意事項	
5) お守りいただくこと 重要事項	
1. 取り付けガイド	9~12
2. ご使用前の(使う前の手順)	13~15
3. 保守管理と点検	16~23
1) 簡単な保守点検・フィルターとUVランプの交換	

この度は、ウォーターロジックが誇るUVハイブリッド浄水器Cube(キューブ)をお買い上げいただきまして、誠にありがとうございます。
ユーザーマニュアルをお読みいただき、正しい使い方をご理解の上、素晴らしいCubeの世界をご満喫ください。
ユーザーマニュアルはお手元に保管いただき、必要な時にいつでも参照できるようにしてください。

1) 取り付け・メンテナンスマニュアルの見かた

このマニュアルには、Cubeの取り付けや、メンテナンスについて書かれています。別冊のユーザーマニュアルとともに目を通していただき、一緒に保管して必要な時に見ることができるようにしてください。

お使いのCubeのUVランプ・アイコンやフィルター・アイコンが点灯した場合はUVランプやフィルターを交換する必要があります。
UVランプやフィルターは、このマニュアルに従って交換することができます。

必ずお守りください

- ・ご使用前の、この安全上のご注意をよくお読みの上、製品を正しくお使いください。
- ・ここに示した注意事項は、製品を正しくお使いいただき、お客様や他の人々への危害や損害を未然に防ぐためのものです。
- ・おいしく新鮮で衛生的な飲料水を安心して楽しむために、本ユーザーマニュアルの記載内容に従ってCubeを正しくお使いください。
- ・危害や損害の大きさと切迫の度合いを明示するために、誤った取り扱いをすることによって生じることが想定される内容を「警告」、「注意」、「重要」に区分しています。いずれも、お客様の安全に関する重要な内容ですので、必ずお守りください。

2)表示の見かた



人が死亡または重傷を負う恐れがある内容を示しています。



人がけがをしたり、財産に損害を受ける恐れがある内容を示しています。



Cubeを正しくご使用いただくことで人に対する危害や財産への損害を防ぐ内容を示しています。

3)お守りいただくこと 警告事項



- ・浄水できないなどCubeが故障した場合は、Cubeに残っている水は飲まずに棄ててください。
- ・アース接続に関する注意事項
Cubeの使用に際してはアース接続が必要です。万一Cubeの誤作動や故障によって漏電した場合でも、アースが接続してあれば、アース線が漏電した電流の流れやすい通路となりますから、感電のリスクが低減されます。適切なアースコンセントにCubeのアース用プラグを接続して使用してください。
- ・Cubeに装着されているアース用プラグを改造しないでください。アース用プラグを既設のコンセントに接続することが出来ない場合には、お買い上げの販売店かウォーターロジック・カスタマーセンター、もしくはお近くの電気工事店にご相談ください。ガス管には決してつながないでください。
- ・Cubeのトップカバーは、フィルター交換やUV(紫外線)ランプ交換の場合、またスケール(水垢)を取る場合のみ取り外すことが出来ます。それ以外の場合はカバーを決して取り外さないでください。
- ・フィルター交換やUVランプ交換のためにトップカバーを取り外す場合は、作業前に必ずコンセントから電源コードを抜いてください。
- ・Cubeのスケール(水垢)除去作業を行う際に使用するクエン酸洗剤が皮膚についた場合には、すぐに大量の水で洗い流してください。
- ・クエン酸洗剤が目に入った場合には、すぐに大量の水で洗い落として、医師に相談してください。
- ・クエン酸洗剤は飲んではいけません。もし飲んだ場合は、まず多量の水を飲み、すぐに医師に相談してください。その時医師や医療スタッフにこの取扱説明書を見せるか、クエン酸を飲んだ旨を話してください。

4) お守りいただくこと 注意事項

注意

- ・ Cubeの修理はお買い上げの販売店かウォーターロジック・カスタマーセンターへご相談ください。
- ・ Cubeが包装されていた梱包材料につまずいてしまう危険があります。梱包材料は床に置かず、幼児や子供の手の届かないところに保管してください。
- ・ 電源プラグや電源コードは水や湿気を避け、濡れないようにしてください。濡れた場合には、コンセントから電源コードのプラグを抜いて、Cubeの使用を中止してください。再びCubeを安全に使用できる状態になってから、使用を再開してください。
- ・ ご使用中のCubeは、水が製品内部に貯水されているため非常に重たくなります。また、Cubeは水道管に直接接続されています。Cubeを動かしたり移動したりしないようにしてください。けがをしたり水漏れなどのトラブルの原因となります。
- ・ Cubeの様な冷温水サーバーで一番多い事故は、子供の誤使用による火傷です。Cubeにはチャイルドプルーフ機能がありますが、大人の目の届かないところで子供だけで勝手にCubeを使わせないでください。
- ・ Cubeは、漏電遮断器(GFCI)で保護された回路に接続して使用してください。ご不明の場合には、お買い上げの販売店かウォーターロジック・カスタマーセンター、もしくはお近くの電気工事店にご相談ください。
- ・ Cubeは水道水もしくは飲用適合の水を使用して浄水を作ることを目的としています。Cubeは、米国NSFインターナショナル(全米衛生財団)の微生物汚染水の浄水に関する規格であるスタンダード55 Class Aおよびプロトコル231両方の認証を受けており、その他のさまざまな公衆衛生基準に適合しています。しかし、Cubeは、廃水や未処理の汚水を浄化して飲料水にすることを目的とするものではありません。この様な使い方は決してしないで下さい。
- ・ 紫外線(UV)浄化ランプ点灯中は、紫外線を直視したり、皮膚に当てないでください。

5) お守りいただくこと 重要事項

重要

- ・ Cubeには水道水または、飲用に適した水のみを使用してください。
- ・ Cubeの設置には、水道法およびお客様がお住いの地域の条例によって、専門の技術者に取り付け工事を行わなければならないことが決められています。設置、またお引っ越しなどの場合の取り外しに関しては、お買い上げの販売店かウォーターロジック・カスタマーセンター、もしくはお近くの水道工事店にご相談ください。
- ・ Cubeは日本で使用することを前提に、製造されています。使用できる電圧は100ボルトです。エアコンなどが使用する200ボルトの電源には接続できません。必ずご使用の電源の電圧が100ボルトであることを確認してください。
- ・ Cubeを使用する前には必ず電源コード、電源プラグなどの部品に損傷がないことを確認し、損傷がある場合には使用しないでください。
- ・ Cubeから吐水している時は、Cubeのそばを離れないでください。
- ・ 浄水した後の水は早めにお飲みください。
- ・ 修理やサービスのためにCubeの部品を取り外す前には、必ずCubeの電源をお切りください。
- ・ Cubeは屋内でのみ使用してください。
- ・ Cubeを水に浸したり、あるいは、Cubeの外側に液体を吹きかけたりすることは、絶対にしないでください。
- ・ UV保護カバーのネジをネジ穴に入れて締め直す時は、電動工具は使わず、必ず手で締めてください。
- ・ Cubeの修理やサービスの場合、またCubeのUVランプおよびフィルターはウォーターロジック純正のものを使用してください。当社製以外の部品、UVランプやフィルターを使用すると、Cubeの保証が無効になります。
- ・ Cube が3時間以上使用されない場合や、スリープモードの状態が3時間以上続く場合には、UVランプが3時間ごとに60秒間点灯します。

1.取り付けガイド

- Cubeは、平らな水平面で、乾いて安定した場所に置いてください。
- Cubeを使用する前には必ずユーザーマニュアル記載の必要事項すべてを熟読して理解してください。
- Cubeは日本の国内法に従ってお使いください。
- Cubeは水道管に直結されています。本体周辺が濡れているなど水漏れが疑われるときは、Cubeの使用を中止し、水道につながれている部分の止水栓を閉じて、お買い上げの販売店かウォーターロジック・カスタマーセンター、もしくはお近くの水道工事店にご相談ください。
- UVランプの寿命は一般的に点灯している時間より、点灯回数に大きく依存します。Cubeの使用状況によっては、12ヶ月以内にUVランプを交換する必要があります。

表明

当社の製品に使用しているUVランプは、Title 21, Chapter 1, Subchapter J, Radiological Healthを含むCFR(Code of Federal Regulations 米連邦規則集)に該当する要求事項に適合しています。

Cubeの仕様

電 源	100V 50/60Hz
消 費 電 力	480Wh
流 量	1.1L/分以上
使用温度範囲	2°C-30°C
タンク容量	温水タンク: 1.3L 冷水タンク: 1.4L
設定温度	冷水: 5°C±2°C 温水: 87°C±2°C 高温水: 97°C±2°C
スリープモード	3時間操作をしない場合スリープモードに入る
寸 法	296mm(W)×375mm(H)×425mm(D)
重 量	17.6Kg(乾燥重量)

※工場出荷時の設定です。

取り付け・メンテナンスマニュアルのこの1項と次の2項では、お客様のご参考のために、取り付けの概要をご説明します。

Cubeをご使用いただくためには、水道管に直接接続する必要があります。工事は法律によって許可を得たものが行う必要があります。工事はお買い上げの際、ご依頼に応じて手配しております。

正しい工事によって安心してCubeをお楽しみください。

ウォーターロジックでは、工事に際して、お客様のお宅の水道の水圧をCubeに適した水圧に調節するための減圧弁、水道法に定められている水道管への水の逆流を防ぐ逆止弁の取り付けを推奨しています。

1.1 Cubeの取り付けを行うために必要な部材

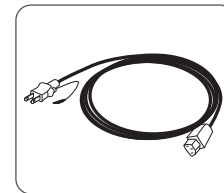

A) 電源コード
本体の箱に入っています。

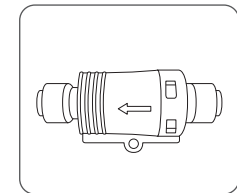

B) 1/4インチ逆止弁
本体の箱に入っています。

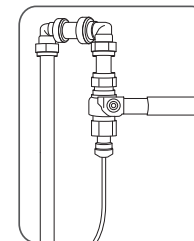

C) 上水道の取水個所にジョングレスト社製1/4インチ接続器具を取り付けます。止水用のバルブ(止水弁)を取り付けておきます。

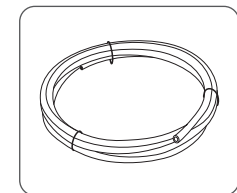

D) ジョングレスト社製
1/4インチ導水チューブ

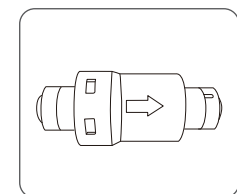

E) 減圧弁

1.2 Cubeの標準取り付けについて

例) キッチンでの設置

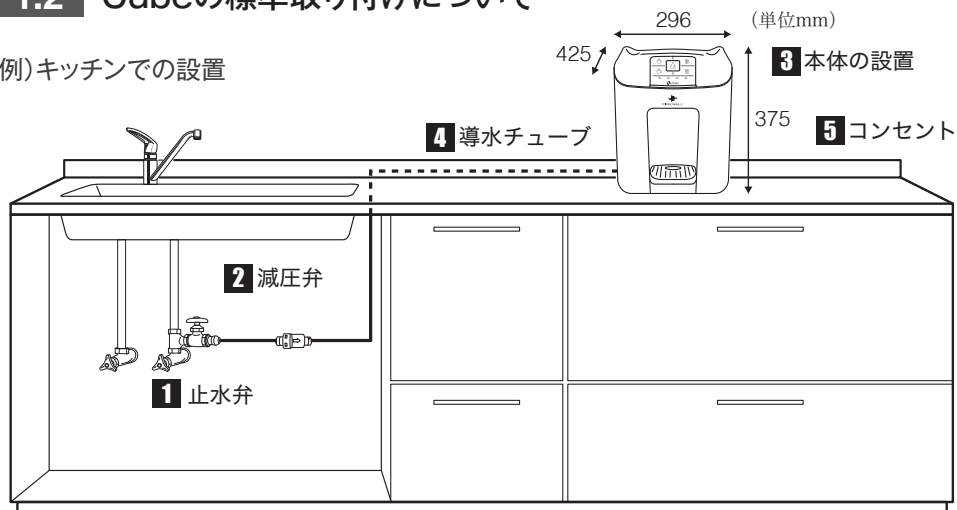

1. 止水弁の取付

上水道の取水個所にジョンゲスト社製 1/4インチ接続器具を取り付けます。止水用のバルブ(止水弁)を取り付けておきます。

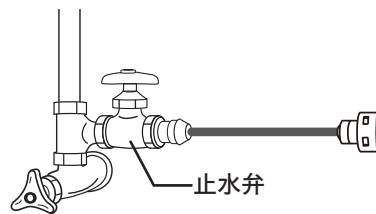

2. 減圧弁の取付

水の逆流、異常圧力を防止するため、減圧弁を取り付けます。
※減圧弁は3年に1回程度の交換をおすすめします。

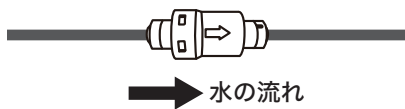

3. 本体の設置

本体の設置スペースが必要です。
※奥行きに関しては、本体サイズより30mm前後が必要です。

⚠ 注意

本器を平らで安定した場所に設置してください。

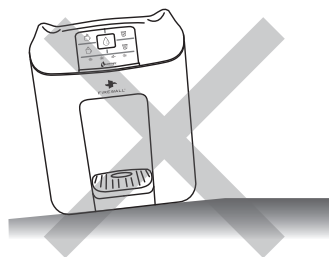

4. 導水チューブ

止水弁より5m以内であれば好きな場所に設置可能です。

—— 導水チューブ5m以内

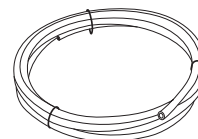
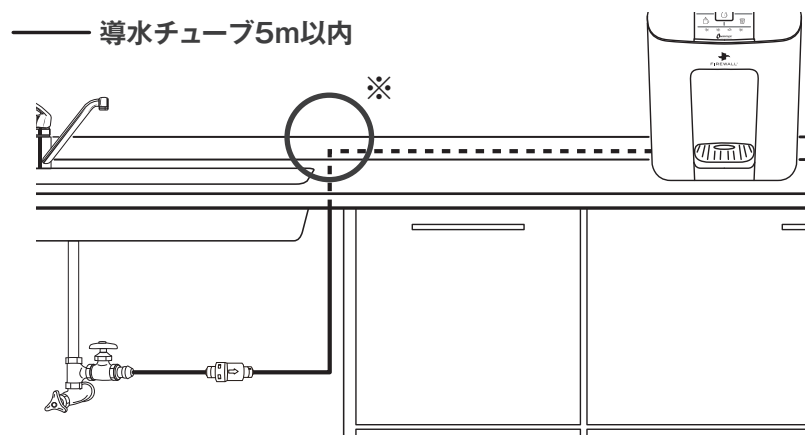

ジョンゲスト社製 1/4インチ導水チューブを取り付けます。5mを超えて設置する場合は、お買い上げの販売店もしくはウォーターロジック・カスタマーセンターにご相談ください。

※本体を設置する際に、導水チューブを通す穴を開ける必要がある場合は、12mmの穴を開け、ゴムのブッシングなどで保護してください。

⚠ 注意

穴を開けた際にてバリで、チューブが傷つき水漏れの原因になりますので、ゴムのブッシングなどで必ず穴を保護してください。

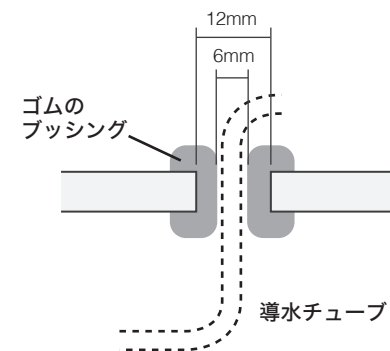

6. コンセント

本体近辺に、100Vアース付きが必要です。

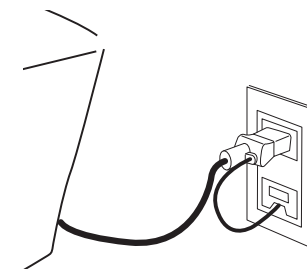

1.3 Cubeの取り付け

1. 部品のD)導水チューブを約20cmの長さで切断します。

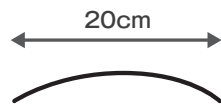

2. 切り取ったチューブの端をCubeの給水口に接続します。
チューブを給水口に差し込み、そのまま真直ぐ止まるまで差し込んで下さい。

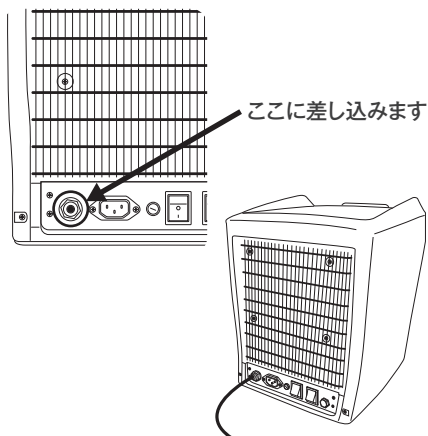

⚠ 注意

差し込み方が不十分だと水漏れの原因となります。真直ぐに止まるまで差し込んで下さい。

3. 差し込んだチューブの反対側に逆止弁を差し込みます。
この時逆止弁に書いてある矢印の方向と水の流れる方向が同じになる様になります。

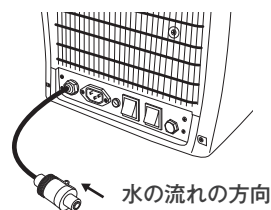

4. 逆止弁の反対側に、残りの導水チューブを差し込みます。
チューブの反対側を、水道水取水個所に取り付けたチューブ接続器具に接続します。

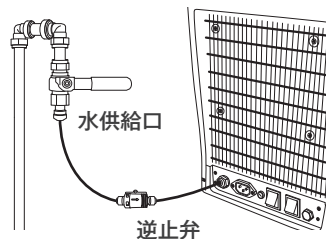

5. 水道水供給のバルブを開けて、各チューブ接続個所に水漏れがないか注意深く確認してください。

1.4 Cubeへの電源の接続

1. 付属の電源コード(1.1 A)電源コード)をCube本体裏面下のソケットに差し込みます。

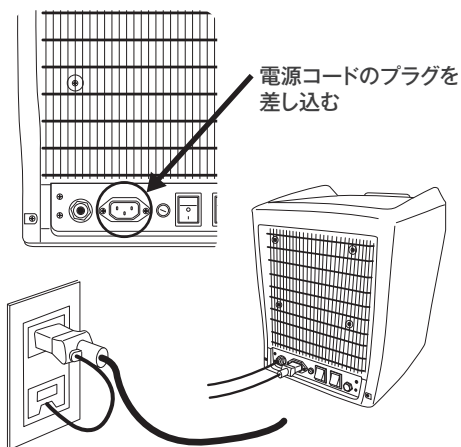

2. 電源コードを壁の電源コンセントへ差し込みます。

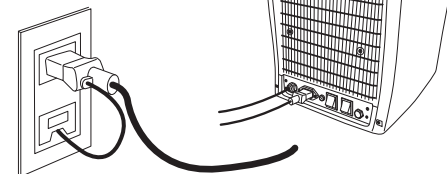

3. Cube本体背面にある赤いパワースイッチをONにします。ONによってスイッチが赤く点灯します。

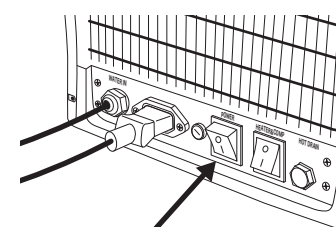

ヒント:

スイッチに印刷されている「1」と「0」のマークは次の意味を表します。

- 1：スイッチ入り(オン)
- 0：スイッチ切り(オフ)

⚠ 重要

この時、パワースイッチの横の緑色のスイッチ(ヒーター&コンプレッサー・スイッチ)は決してONにしないで下さい。Cubeの内蔵タンクにはまだ水が入っていないので、このスイッチを入れると、ヒーターが空焚き状態となり安全装置が作動します。一度安全装置が作動すると、Cubeの温水、高温水機能がご使用できなくなります。

4. 電源ONによってCubeのセルフチェックが行われます。
この時、コントロールパネルのアイコンが順番に点灯し、チェックが完了しますとフィルター・アイコンが数度点滅し、Cubeが使用できる状態となります。

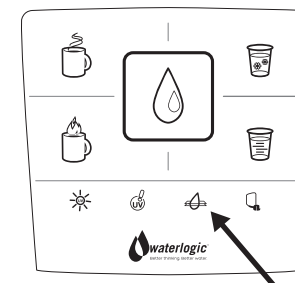

このアイコンが点滅する

2.ご使用の前に(使う前の準備)

取り付けが完了しているCubeを使う準備を始めます。

※通常、Cubeは専門の取り付け担当者が工事を行いますので、この手順は終わっています。

※お使いの途中で、長期間電源を外して使用していない場合や、フィルター交換など簡単な保守管理と点検の後などに必要となることがあります。

※ご使用のお客様には、一度目を通していただきたいことが記載されています。

※Cubeを最初にするための手順は、フィルターをフラッシングしてCubeの内蔵タンク(冷水タンクと温水タンク)に水を貯めることです。

準備:

Cubeの吐水エリア(ドリフトレーの上)に大きめのカップなどを置きます。

まずはじめに

冷水吐水口に取り付けてあるスパウトプラグを下に引いて取り外します。

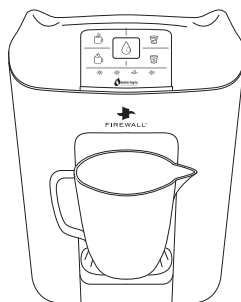

2.1 フィルターのフラッシング

1. 緑色の常温水アイコンを点灯するまで触れます

2. 次に真ん中の白い吐水ボタンに触れると水が流れる音がして、常温水が出ます。

3. この水には、活性炭の黒い粉が含まれて濁っています。この黒い濁りがなくなるまで吐水アイコンに触れ続けます。(長い場合には10~20秒かかる場合がありますが、これは異常ではありません。)

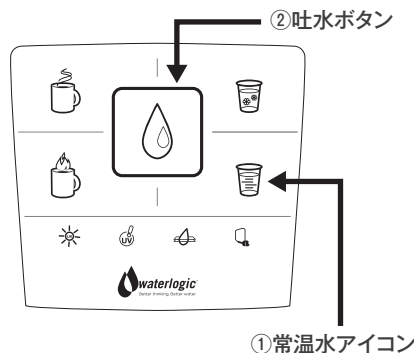

⚠ 重要

この黒い濁りは活性炭の微粉です。万一飲用されましてもお客様の健康に影響を及ぼすことはありません。

ヒント:

※黒い水がカップ一杯になりましたら、吐水ボタンから指を離すと水は止まります。カップの水を流しに棄てて、繰り返してください。

※白い吐水ボタンから指を離しますと、Cubeは安全のため、水の選択状態が解除され最初の状態に戻ります。この場合は1.より繰り返して下さい。

2.2 温水タンクを満水にする

1. 赤色の温水アイコンを点灯するまで触れます

2. 次に真ん中の白い吐水ボタンに触れると水が流れる音がして、温水タンクに水が溜まっていきます。

3. 浄水吐水口から水が出るまで吐水ボタンは触れたままにしてください。

4. 吐水は初めのうちはボコボコと泡を含んだ水ですが、温水タンクがいっぱいになりますとすぐにきれいな流れになります。(長い場合には2~4分かかる場合がありますが、これは異常ではありません。)

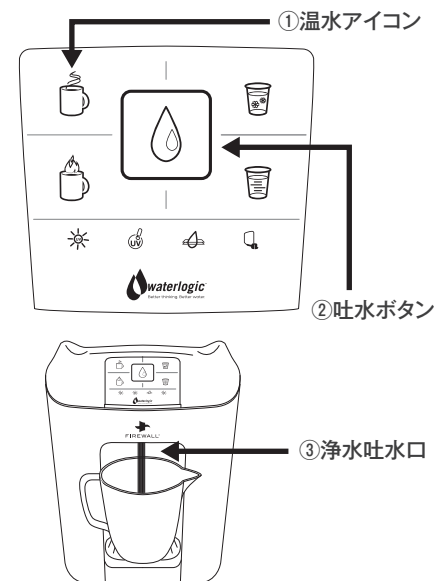

ヒント:

Cubeは安全のため、吐水ボタンに触れ続けると、一定時間経過後に、自動的にこの状態が解除されます。この場合は1.より繰り返してください。

2.3 冷水タンクを満水にする

1. 青色の冷水アイコンを点灯するまで触れます。

2. 次に真ん中の白い吐水ボタンに触れると水が流れる音がして、冷水タンクに水が溜まっていきます。

3. 浄水吐水口から水が出るまで吐水ボタンは触れたままにしてください。

4. 吐水は初めのうちはボコボコと泡を含んだ水ですが、冷水タンクがいっぱいになりますとすぐにきれいな流れになります。(長い場合には2~4分かかる場合がありますが、これは異常ではありません。)

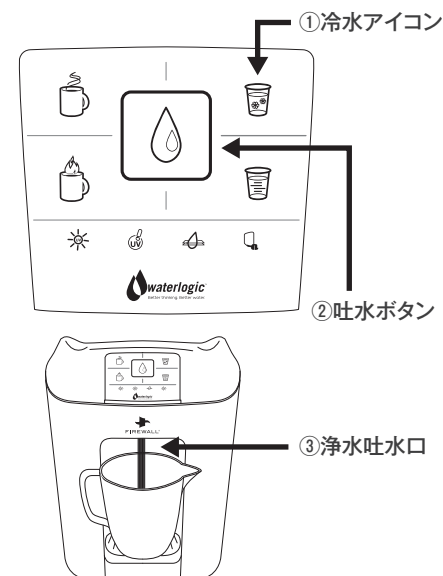

3.保守管理と点検

2.4 ヒーター&コンプレッサー・スイッチを入れる

1. フィルターのフラッシングが済み、温水・冷水の両方のタンクが満水になったのちにヒーター&コンプレッサー・スイッチを入れます。
2. ヒーター&コンプレッサー・スイッチは、Cube本体背面にある緑色のスイッチです。ONによってスイッチが緑色に点灯します。
3. Cubeは温水、冷水の準備ができました。ヒーター、コンプレッサーが働いて、温水、冷水が設定の温度になるまでには下の表の時間が必要です。もうしばらくお待ちください。

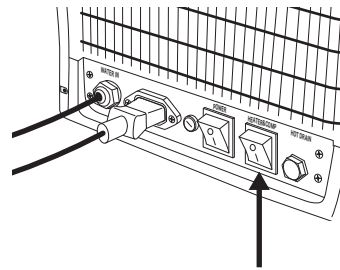

この緑のスイッチを入れます

温水	8分~10分
冷水	60分~90分

4. 浄水の味を確かめます。冷水や温水の味に樹脂味や金属味など異味臭が感じられるときは、それぞれのタンクについてさらに5ℓ(約4分間)追加してフラッシングを行ってください。
(2.2~2.3のステップを繰り返します。)
5. 追加のフラッシング後に再度味を確かめます。まだ異味臭が感じられるときは、2.2~2.3のステップをさらに繰り返します。

さあ、Cubeを使う準備ができました!

Cubeは高性能な浄水サーバーです。正常に作動できる状態に維持することで、本当に素晴らしい浄水を、安心してお楽しみいただけます。

12ヶ月ごとに次のような作業を行います。

- ※フィルターの交換(12ヶ月ごと)
- ※UVランプの交換(12ヶ月ごと)

- Cubeは水道管に直接接続されています。このため、通常の清掃や衛生管理以外の定期的な保守点検が必要です。12ヶ月ごとに必ず点検を行ってください。また、ランプとフィルターも12ヶ月ごとに必ず交換してください。これらについては、水漏れや事故の防止のため、専門の技術を持った技術者にお任せいただくことをお勧めいたします。
- メンテナンス契約はお買い上げの販売店にご相談ください。
- 清掃点検記録などの書類は、いかなるものでもCube本体内には保管しないでください。

1) 簡単な保守点検・フィルターとUVランプの交換

3.1 簡単な保守点検(準備)

保守管理・点検を行う際には以下の物をご用意ください。



その他: 柔らかい非研磨性で抗菌性のあるティッシュや布

3.2 はじめに／ご注意と準備

1. 保守管理・点検作業を行う際には、Cubeを汚染する可能性を最小限にとどめ、また、汚染からお客様自身を守るためにも必ずゴム手袋をしてください。

2. Cubeは、水道管へ直結されているために、常に水道の圧力が装置内にかかっています。作業を行う場合には、次の手順で装置内部の圧力を解放してください。

- 1) 水道管から分岐する個所の止水弁をひねって止水し、Cubeへの給水を停止してください。
- 2) 冷水アイコン、次に温水アイコンを選択し吐水が停止するまで触れたままにしてCubeの内部の圧力を解放してください。

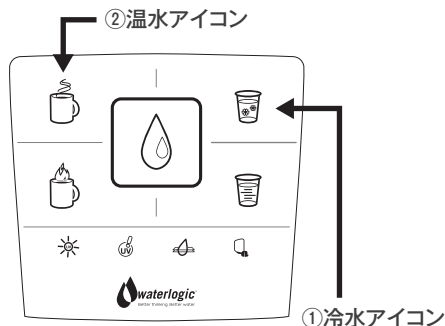

3. Cubeの後部にある赤と緑の電源スイッチをオフにしてCubeの電源を切ってください。その上でさらに安全を期すために電源コードを電源コンセントより外してください。

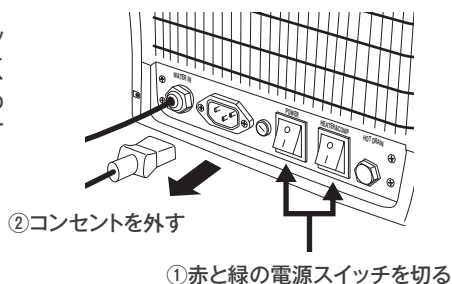

4. Cubeのトップカバーを外します。

トップカバーは手をトップカバーの上に置いて後ろへスライドし(STEP1)、上へ持ち上げます(STEP2)。

※Cubeの後ろ上部にはトップカバーを固定するピンが2箇所ついています。これは取り外す必要はありません。

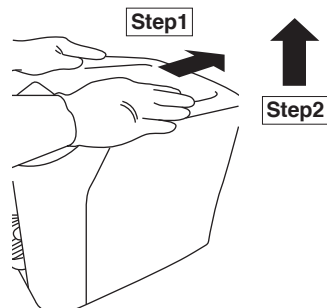

3.3 フィルターおよびUVランプを交換する前の注意点

Cubeは高性能な浄水サーバーです。正常に作動できる状態に維持することで、本当に素晴らしい浄水を、安心してお楽しみいただくことができます。

ユーザーマニュアルの「3. 表示アイコンや警告アイコン」の項を熟読し、ご注意ください。

⚠ 重要

UVランプやフィルターを交換する際には、本製品の電源スイッチを切り、電源コードをコンセントより外してください。

最高品質の浄水をお楽しみいただくために、UVランプとフィルターは必ず12ヶ月ごとに交換してください。Cubeには、UVランプとフィルターの交換をお知らせする機能があります。ユーザーマニュアルの「3. 表示アイコンや警告アイコン」をご参照ください。

交換パーツNo

UVランプ
フィルター

FT-0006-L00-WLT 1ミクロン鉛+シスト除去フィルター

交換部品の購入については、お買い上げの販売店かウォーターロジック・カスタマーセンターにご相談ください。

ヒント:

Cubeフィルター装着部には2本のフィルターが装着できるように穴が2つあります。お客様のお使いのCubeは手前の装着用の穴のみを使用しております。フィルター交換時にはご注意ください。

3.4 フィルターの交換

1. フィルターハウジングの上にあるループ状の部分(フィルターハンドル)を垂直に立てるとフィルターのロックが解除されます。

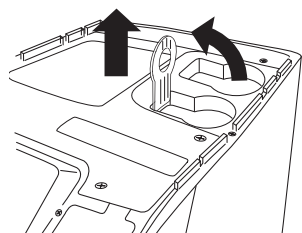

2. フィルターハンドルの穴に指を入れてハンドルをまっすぐに引き、フィルターを上引き上げて取り外してください。

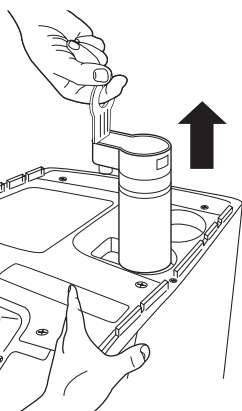

ヒント:

引き出す時に少し力が必要です。片手でCube本体の上部を抑え、反対手でフィルターハンドルを持って垂直に力を入れて引き上げてください。フィルターのノズル部分が外れますとその後は楽に引き出すことができます。

3. 新しいフィルターを元の位置に正しく装着してください。フィルターの挿入によって弁が開くことがありますので、必ずフィルターは正しい位置にしっかり押し込んでください。

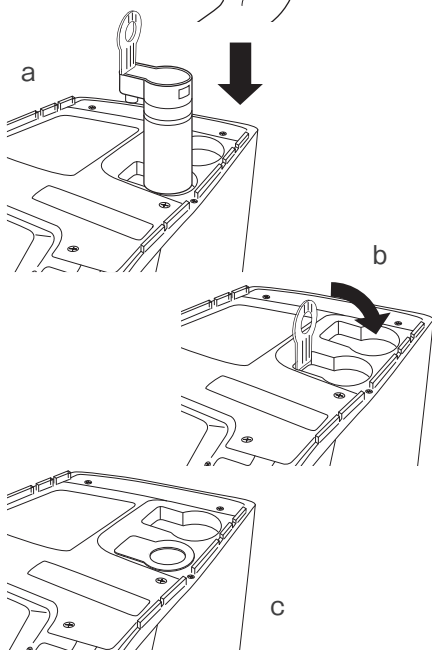

a) フィルターハンドルを立てた状態で、フィルターを本体の設置部へ挿入し、ヘッドの二つのノズルを本体の二つの穴に合わせて、ヘッドの上部を押してフィルターをセットしてください。

b) フィルターハンドルを本体上部と平行になるまで倒します。

c) フィルターハンドルをクリック位置まで倒すことによってフィルターが固定されます。

3.5 UVランプの交換

UVランプは本体の前、右側にあります。

1. プラスドライバーを使い、UV保護カバーの手前にあるネジを抜いてUV保護カバーを外します。

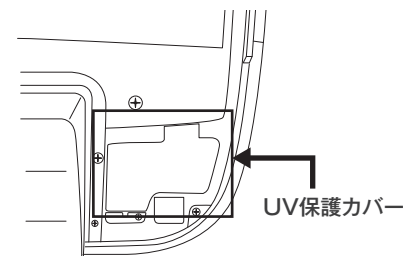

2. UV保護カバーを外すと、UVランプと配線コネクタが見えます。

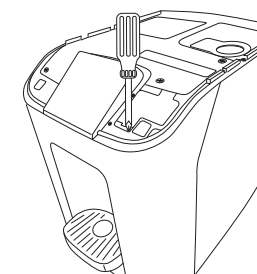

3. UVランプの配線コネクタの横にあるクリップを押しながら(STEP1)コネクタを手前に引いて外します。(STEP2)

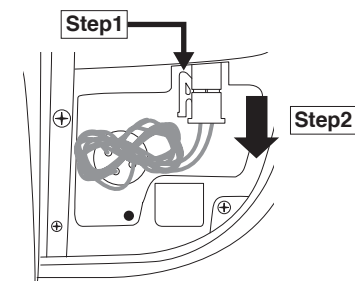

4. UVランプを真上に引き上げて取り外してください。

UVランプの白いエンドキャップを持って真直ぐに引き出します。この時UVランプが割れたり、機械の内部が壊れたりするので決して斜めに引き出さないでください。

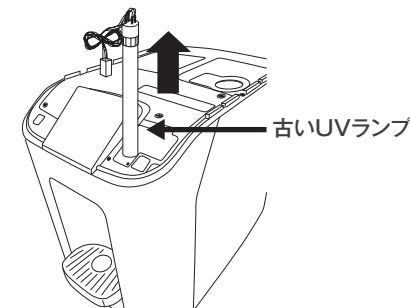

5.新しいUVランプを取り付けます。

UVランプの白いエンドキャップを持って真直ぐに差し込みます。次に配線コネクタを元通りに差し込みます。

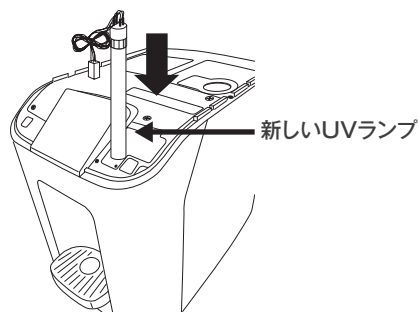

6.古いUVランプの配線コネクタを取り外したように、新しいUVランプの配線コネクタを本体のコネクタに差し込みます。コネクタのクリップがバチンとはまるまで差し込んでください。

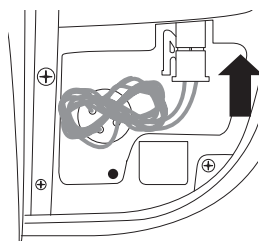

7.UV保護カバーを元通りの場所に取り付け、プラスドライバーを使ってネジで固定します。

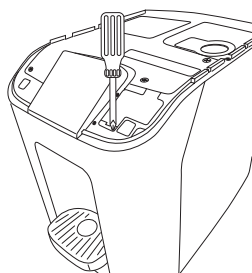

⚠ 注意

- 本製品の内部部品を傷つける恐れがありますので、力ずくでUVランプを取り外したり、挿入したりしないでください。
- UVランプの性能に悪影響を与える恐れがありますので、UVランプのガラスの表面を指で触らないようにしてください。

ヒント:

新しいUVランプに素手で触らないように注意してください。素手で触ると、紫外線ランプの寿命が短くなる原因となります。

8.Cubeの電源や水道とのすべての接続部分に水漏れなどがいないかをチェックしてください。問題が見つかった場合はウォーターロジック・カスタマーセンターへご連絡ください。適切なアドバイスを受けることができます。

9.吐水口の先端部分をチェックして、カルシウムの蓄積や目に見える損傷の有無を確認してください。必要に応じて吐水口の先端部分を洗浄するかあるいは交換してください。

3.6 フィルター、UVランプ交換後のセット方法

Cubeを使える状態に戻します。

- 1.Cubeのトップカバーを取り付けてください。トップカバー前部の2か所の爪を溝に合わせ(STEP1)、きちんとクリックするまで手前へしっかりとカバーを引く(STEP2)とトップカバーは固定されます。

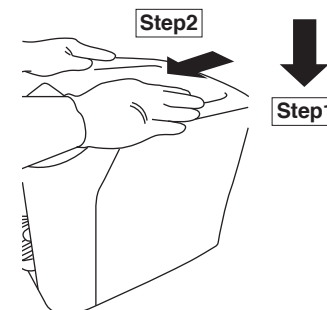

- 2.Cubeの周りに、十分な換気のための隙間がとられていることや、換気を遮るものがないことを確認してください。

- 3.Cubeを再度電源に接続して、後部にある赤いスイッチをオンにしてください。そして止水弁を開けて給水を開始してください。

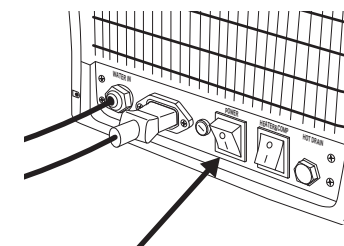

このスイッチをONにする

- 4.次にフィルターに水を通して洗い流してください。常温水ボタンを選択し、10ℓの水をCubeの内部に通して洗い流してください。これは2.1と同じ作業です。

ヒント:

- ※およそ10秒間常温水を流すと、約10ℓの水を流すことになります。
- ※流し初めには活性炭の細かい黒い濁りが出ますが、10秒間の通水によってすべて流し出されます。
- ※この活性炭の粉を冷水や温水のタンクにためないために、この操作は必ず常温水で行ってください。

⚠ 重要

この黒い濁りは活性炭の微粉です。万一飲用されてもお客様の健康に影響を及ぼすことはありません。